

Varenummer: 437900040

Beskrivelse: Rota-fix spændelement SA 40

## Mål

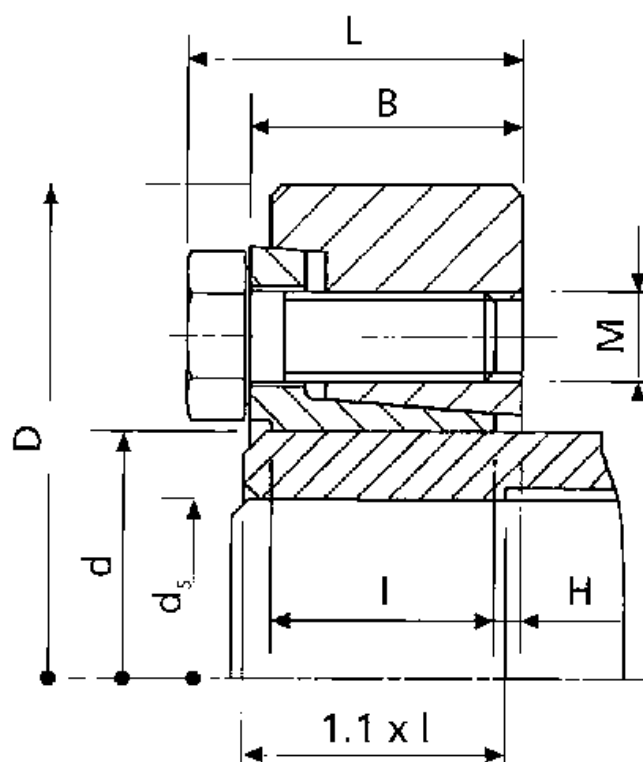

B mm = 24.0

d H8 mm = 40

D mm = 80.0

ds mm = 34

F kN aksialkraft = 52

H = 2.0

I mm = 20.5

L mm = 29.5

M mm = M8

T Nm drejningsmoment = 880

Ts Nm boltetilspændingsmoment = 30